

# WINTERDIENST-ERSATZTEILE



Gerade im Winterdienst ist es unerlässlich, dass die Maschinen jederzeit einsatzbereit sind. Wir helfen Ihnen dabei, dass Sie bei einem benötigten Verschleißteil zeitnah Ersatz bekommen. Für viele gebräuchliche Schneepflüge haben wir die passenden Ersatzteile auf Lager.

## Gleitkufe passend für Schmidt, Drutzel, Rasco Riko, Beilhack

A

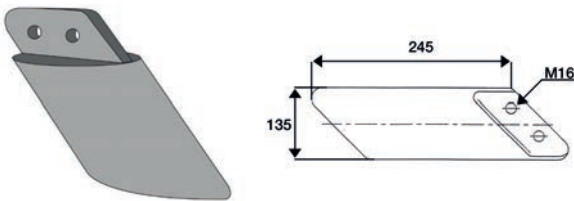

	Artikelnr.	Bezeichnung	Original-Artikelnr.
A	GK01	Gleitkufe	

## Randsteinabweiser passend für Schmidt Tarron

A

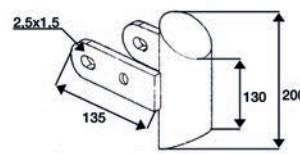

B

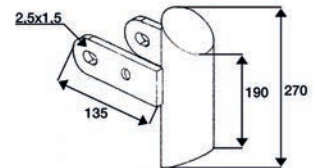

	Artikelnr.	Bezeichnung	Original-Artikelnr.
A	RAS01	Randsteinabweiser	314137-1
B	RAS01 L	Randsteinabweiser lang	

## Randsteinabweiser passend für Schmidt Vector

A

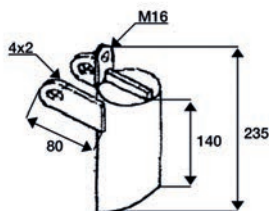

	Artikelnr.	Bezeichnung	Original-Artikelnr.
A	RAS02	Randsteinabweiser für Vector MS	197616-6

## Randsteinabweiser passend für Schmidt Vector

A

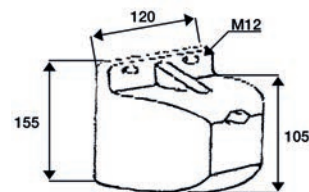

	Artikelnr.	Bezeichnung	Original-Artikelnr.
A	RAS03	Randsteinabweiser für Vector M, ML	193781-2 alt: 188971-6

### Randsteinabweiser passend für Rasco

**A**

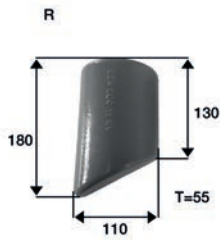

**B**

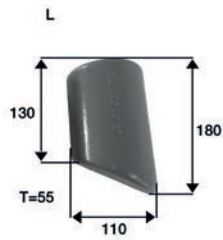

	Artikelnr.	Bezeichnung	Original-Artikelnr.
<b>A</b>	82520027	Randsteinabweiser rechts	
<b>B</b>	82520028	Randsteinabweiser links	

### Randsteinabweiser passend für Rasco

**A**

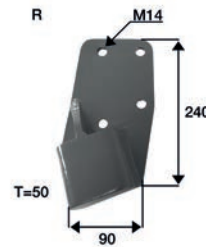

**B**

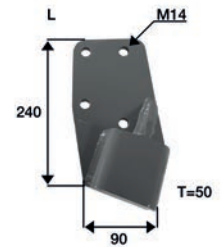

	Artikelnr.	Bezeichnung	Original-Artikelnr.
<b>A</b>	83231100	Randsteinabweiser lang, rechts	
<b>B</b>	83231200	Randsteinabweiser lang, links	

### Abstützkufe passend für Schmidt

**A**

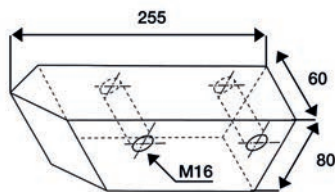

	Artikelnr.	Bezeichnung	Original-Artikelnr.
<b>A</b>	AKS01	Abstützkufe aus Kunststoff (Polyurethan)	132308-8

### Abweiskufe passend für Schmidt

**A**

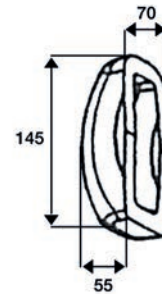

	Artikelnr.	Bezeichnung	Original-Artikelnr.
<b>A</b>	AKS02	Abweiskufe für Schmidt CP, SL und MF	132272-6

### Schwinglenker passend für Schmidt-Cirron

**A**

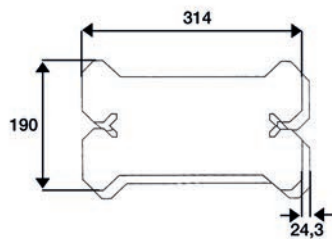

	Artikelnr.	Bezeichnung	Original-Artikelnr.
<b>A</b>	CR01	Schwinglenker	315293-1

### Stoßdämpferschiene passend für Schmidt MF

**A - C**

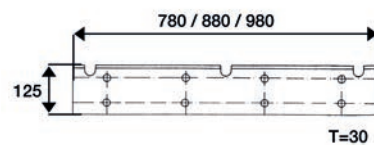

	Artikelnr.	Bezeichnung	Original-Artikelnr.
<b>A</b>	780mm	Stoßdämpferschiene aus Kunststoff (PU)	
<b>B</b>	880mm	Stoßdämpferschiene aus Kunststoff (PU)	
<b>C</b>	980mm	Stoßdämpferschiene aus Kunststoff (PU)	

## Stoßdämpferschiene passend für Schmidt

A - D

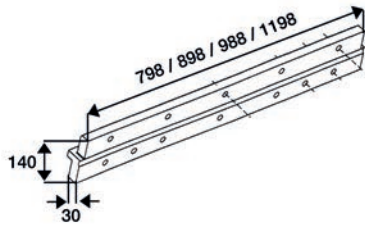

	Artikelnr.	Bezeichnung	Original-Artikelnr.
A	T800mm	Stoßdämpferschiene für Tarron & Vector	308927-3
B	T900mm	Stoßdämpferschiene für Tarron & Vector	190201-4
C	T1000mm	Stoßdämpferschiene für Tarron & Vector	107822-0
D	V1200mm	Stoßdämpferschiene für Vector	19202-2

## Scharanschlag passend für Schmidt Tarron

A

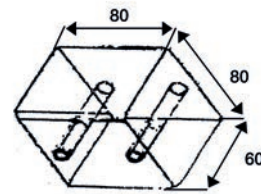

	Artikelnr.	Bezeichnung	Original-Artikelnr.
A	SA01	Scharanschlag aus Kunststoff (PU)	300578-2

## Scharanschlag passend für Schmidt MF

A

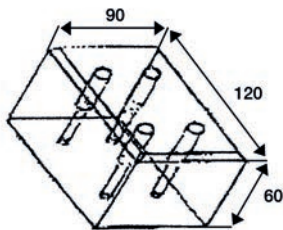

	Artikelnr.	Bezeichnung	Original-Artikelnr.
A	SA02	Scharanschlag aus Kunststoff (PU)	132280-9

## Kunststofflenker passend für Schmidt MF

A

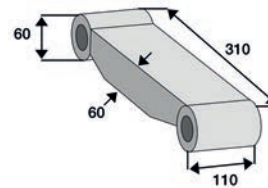

B

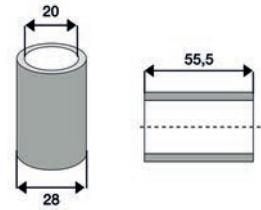

	Artikelnr.	Bezeichnung	Original-Artikelnr.
A	140713-9	Kunststofflenker	
B	140708-9	Kunststoffbuchse	

## Lenker passend für Schmidt-Vector MS /M.5

A

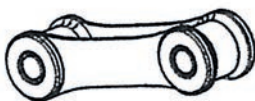

	Artikelnr.	Bezeichnung	Original-Artikelnr.
A	197623-2	Lenker komplett	

## Lenker passend für Schmidt-Vector M

A

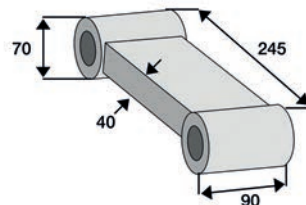

	Artikelnr.	Bezeichnung	Original-Artikelnr.
A	182322-8	Oberlenker mit Buchsen komplett	

## Zugfedern passend für Schneepflüge

A

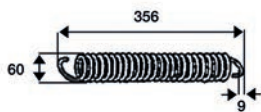

B

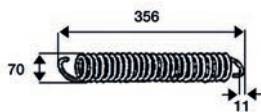

	Artikelnr.	Bezeichnung	Original-Artikelnr.
A	228056-9	Zugfeder	
B	228089-9	Zugfeder verstärkt	

## Warnfahnen

A / C

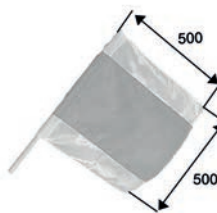

B

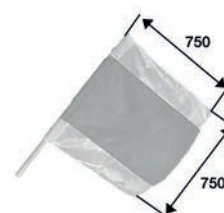

	Artikelnr.	Bezeichnung	Original-Artikelnr.
A	25070	Warnfahne Holzstab für Geräte und Fahrzeuge	
B	25071	Warnfahne Holzstab für Warnposten	
C	710000	Warnfahne biegsamer Stab, bruchsicher	
D	710002	Warnfahmentuch 50x50 cm	

## Randsteinabweiser passend für Beilhack

A

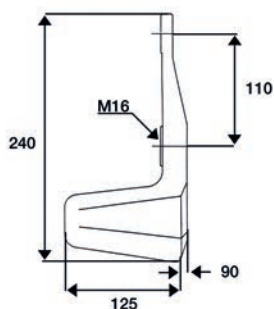

	Artikelnr.	Bezeichnung	Original-Artikelnr.
A	RAB01	Randsteinabweiser	206449

## Randsteinabweiser passend für Beilhack

A

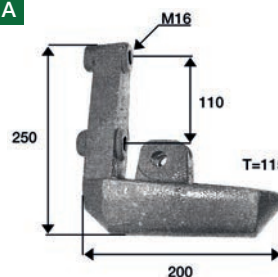

B

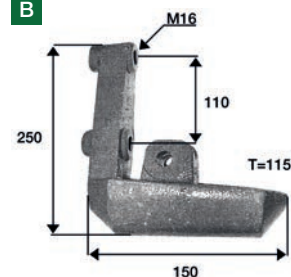

	Artikelnr.	Bezeichnung	Original-Artikelnr.
A	RAB02	Randsteinabweiser neue Ausführung 200 mm	
B	RAB02-1	Randsteinabweiser neue Ausführung 150 mm	

## Gleitkufe passend für Beilhack

A

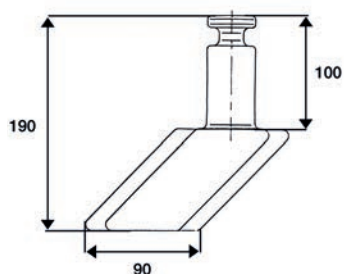

	Artikelnr.	Bezeichnung	Original-Artikelnr.
A	GKB03	Gleitkufe klein	249348

## Schwinglenker passend für Rasco

A

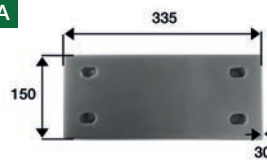

B

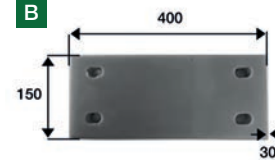

C

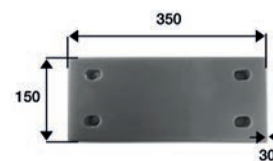

	Artikelnr.	Bezeichnung	Original-Artikelnr.
A	83110052	Schwinglenker 335 mm	
B	83110055	Schwinglenker 400 mm	
C	83110058	Schwinglenker 350 mm	

### Schwinglenker passend für Schneepflüge

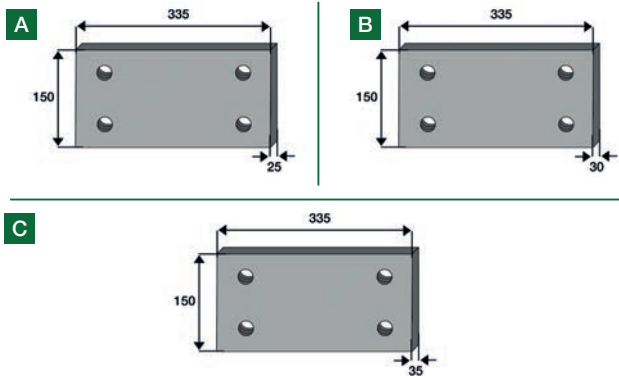

	Artikelnr.	Bezeichnung	Original-Artikelnr.
A	PEV25mm	Schwinglenker Kunststoff (PU)	
B	PEV30mm	Schwinglenker Kunststoff (PU)	
C	PEV35mm	Schwinglenker Kunststoff (PU)	

### Verschleißplatte passend für Hydrac Kronberger

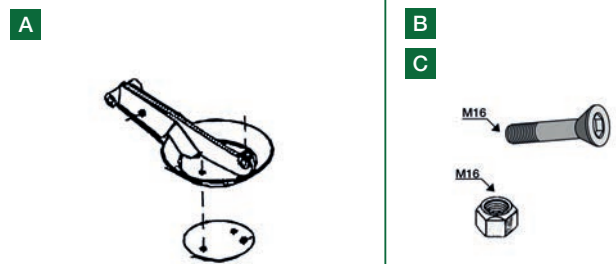

	Artikelnr.	Bezeichnung	Original-Artikelnr.
A	14540802	Verschleißplatte für Gleitkufe	
B	61004158	Senkschraube	
C	61014504	Sicherungsmutter	

### Verschleißplatte passend für Hydrac Kronberger

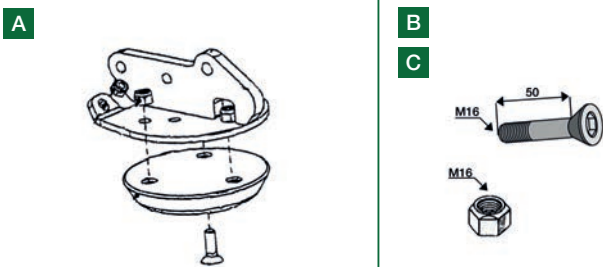

	Artikelnr.	Bezeichnung	Original-Artikelnr.
A	61126034	Verschleißplatte für Gleitkufe (ab 2006)	
B	61004159	Senkschraube	
C	61014504	Sicherungsmutter	

### Randsteinabweiser passend für Hydrac Kronberger

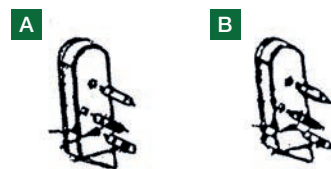

	Artikelnr.	Bezeichnung	Original-Artikelnr.
A	14550125	Randsteinabweiser links	
B	14550126	Randsteinabweiser rechts	

### Gleitschuh passend für Kahlbacher

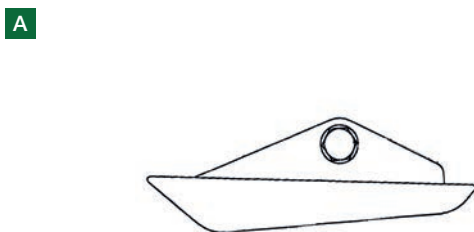

	Artikelnr.	Bezeichnung	Original-Artikelnr.
A	203052	Gleitschuh für Pflug HES, Vampir	

### Abweiser passend für Kahlbacher

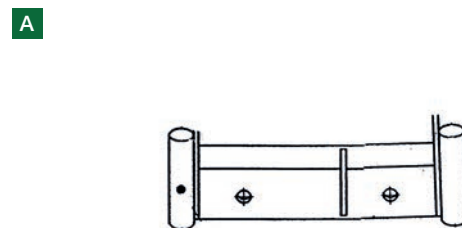

	Artikelnr.	Bezeichnung	Original-Artikelnr.
A	201222	Abweiser für Pflug SL 2, rechts und links	

### Gleitschuh passend für Kahlbacher

A

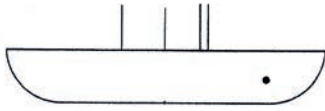

	Artikelnr.	Bezeichnung	Original-Artikelnr.
A	201973	Gleitschuh für Schneepflug SL 2	

### Gleitschuh passend für Kahlbacher

A - B

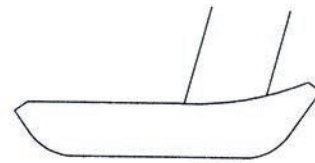

	Artikelnr.	Bezeichnung	Original-Artikelnr.
A	203995	Gleitschuh rechts für Schneepflug SL	
B	203997	Gleitschuh links für Schneepflug SL	

### Abweiser passend für Kahlbacher

A - B

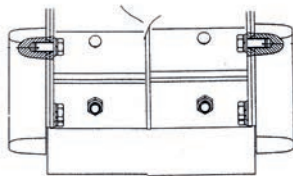

	Artikelnr.	Bezeichnung	Original-Artikelnr.
A	200252	Abweiser rechts für Schneepflug HES, Vampir	
B	200253	Abweiser links für Schneepflug HES, Vampir	

### Gleitsohlenhalterung passend für Beilhack

A

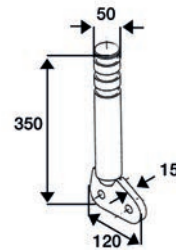

B

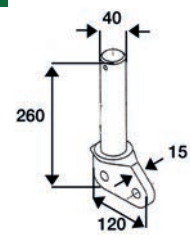

	Artikelnr.	Bezeichnung	Original-Artikelnr.
A	294321	Gleitsohlenhalterung neue Ausführung	
B	257504	Gleitsohlenhalterung alte Ausführung	

### Lenkerbolzen passend für Schmidt Vector

A

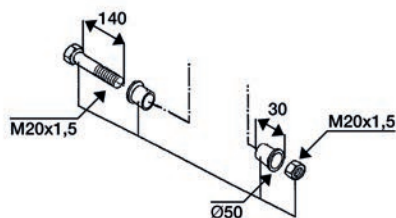

	Artikelnr.	Bezeichnung	Original-Artikelnr.
A	302967-5	Lenkerbolzen komplett alte Nr. 182344-2	

### Federklappen passend für Schmidt

A - B

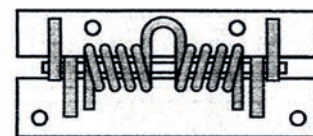

	Artikelnr.	Bezeichnung	Original-Artikelnr.
A	140862-4	Federklappe, schwere Ausführung	
B	142894-5	Federklappe, leichte Ausführung	

## Formfedern passend für Beilhack

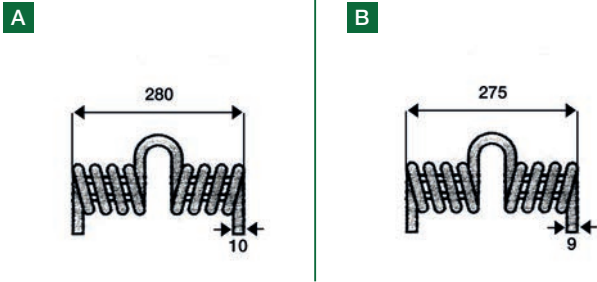

	Artikelnr.	Bezeichnung	Original-Artikelnr.
A	125084-4	Formfeder für Federklappe, schwere Ausführung	
B	125083-6	Formfeder für Federklappe, leichte Ausführung	

## Verschleißteile passend für Schmidt Vector

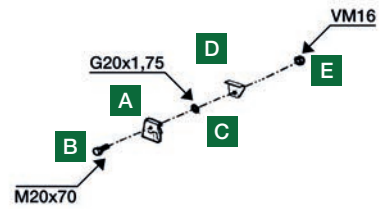

	Artikelnr.	Bezeichnung	Original-Artikelnr.
A	248999	Klemmpratze	
B	239989	Sechskantschraube	
C	249000	Greifring	
D	274643	Klemmbeilage	
E	206452	Sicherungsmutter	

## Gleitsohlenhalterung passend für Schmidt

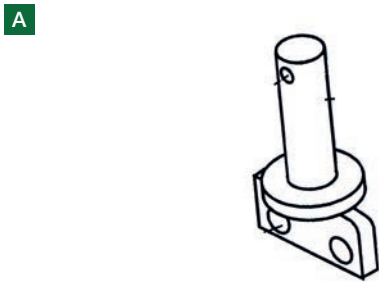

	Artikelnr.	Bezeichnung	Original-Artikelnr.
A	192857-1	Gleitsohlenhalterung	

## Randsteinabweiser passend für Schneepflüge

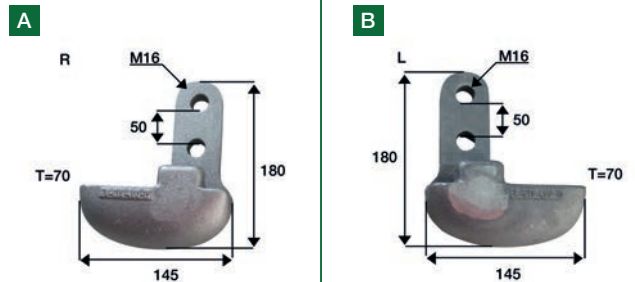

	Artikelnr.	Bezeichnung	Original-Artikelnr.
A	RAS03-R	Randsteinabweiser rechts	
B	RAS03-L	Randsteinabweiser links	

## Weitere Ersatzteile für Schneepflüge und Salzstreuer auf Anfrage

Bei Bedarf besorgen wir Ihnen gerne weitere Ersatz- und Verschleißteile für Ihre Winterdienst-Maschinen, wie zum Beispiel:

Schneeleitschirme, Pflugbeleuchtungen, Zylinder und vieles Weitere.

Kontaktieren Sie uns hierfür gerne per Telefon oder Mail.