

FRÄSZÄHNE UND BODENFRÄSMESSER



In unserem Ersatzteilesortiment bieten wir eine große Auswahl an Zähnen und Messern für Ihre Stubbenfräsen und Grabsohlefräsen unabhängig vom Fabrikat. Dabei sind Qualität und Langlebigkeit der Ersatzteile wie immer bei uns das Wichtigste.

Sollte das von Ihnen benötigte Ersatzteil hier nicht aufgeführt sein, kontaktieren Sie uns gerne. Wir kümmern uns um die Beschaffung.

Fräszähne Rayco

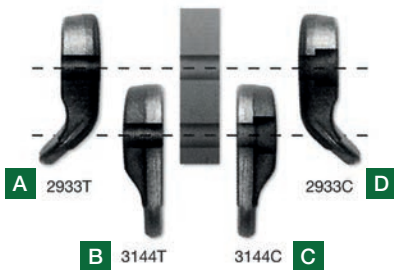

	Artikelnr.	Bezeichnung	Original-Artikelnr.
A	2933T	Fräszahn, rechts, gebogen, mit Gewinde	
B	3144T	Fräszahn, rechts, gerade, mit Gewinde	
C	3144C	Fräszahn, links, gerade	
D	2933C	Fräszahn, links, gebogen	

Fräszähne Rayco



	Artikelnr.	Bezeichnung	Original-Artikelnr.
A	20432C	Fräszahn, rechts, gebogen	
B	20432T	Fräszahn, links, gebogen, mit Gewinde	

Bolzen für Fräszähne Rayco

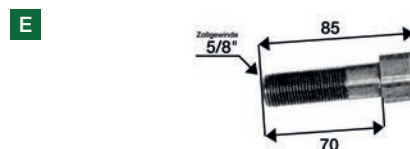
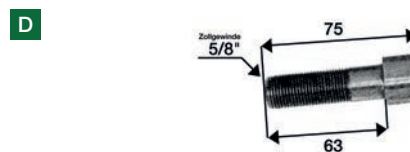
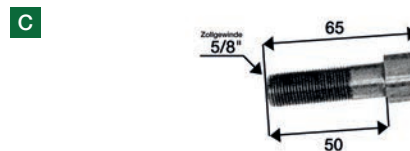
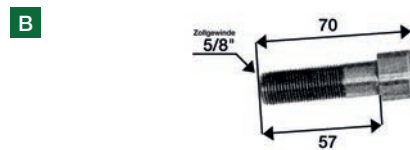
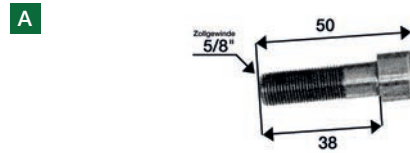

	Artikelnr.	Bezeichnung	Original-Artikelnr.
A	01125/1	Bolzen 1 1/2"	
B	01125/2	Bolzen 2 1/4"	
C	01125/3	Bolzen 2"	
D	01125/4	Bolzen 2 1/2"	
E	01127	Bolzen 2 3/4"	

Fräszähne Rayco



	Artikelnr.	Bezeichnung	Original-Artikelnr.
A	011718005	Steckfräszahn, links	
B	011718004	Steckfräszahn, rechts	
C	011718003	Steckfräszahn, gerade	

Halter für Fräszähne Rayco

A-B

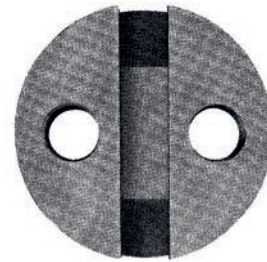

	Artikelnr.	Bezeichnung	Original-Artikelnr.
A	011000015	Halter mit Gewinde	
B	011000014	Halter ohne Gewinde	

Fräszähne für Gödde-Fräse STF

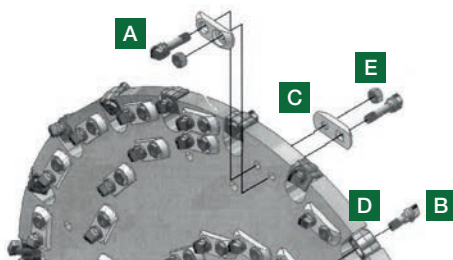

	Artikelnr.	Bezeichnung	Original-Artikelnr.
A	22000027	Langmeißel	
B	22000025	Kurzmeißel	
C	22000029	Anschraubhalter	
D	22000026	Anschweißhalter	
E	22000028	Sicherungsmutter	
F	22000030	Langmeißel	

Fräszähne Vermeer

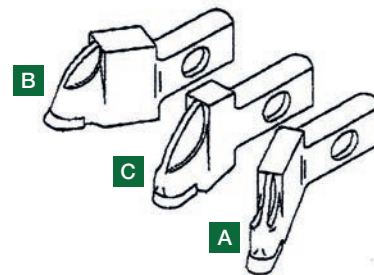

	Artikelnr.	Bezeichnung	Original-Artikelnr.
A	92939-001	Fräszahn, links	
B	92939-002	Fräszahn, rechts	
C	92939-003	Fräszahn, gerade	

Halter für Fräszähne Vermeer

A-B

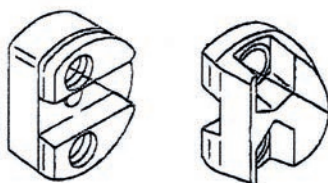

	Artikelnr.	Bezeichnung	Original-Artikelnr.
A	92940-001	Halter ohne Gewinde	
B	92940-003	Halter mit Gewinde	
C	571-021	Schraube SC 252	
D	93305-024	Schraube SC50TX/SC60TX	
E	93305-022	Schraube SC 352	
F	93300-001	Schraube SC752/SC1102	

Zähne für Wurzelstockfräsen

A

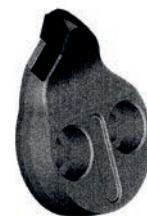

B

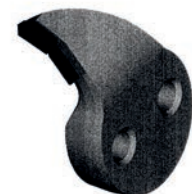

	Artikelnr.	Bezeichnung	Original-Artikelnr.
A	BFS232	Einteiliger Zahn	
B	BFS242	Einteiliger Zahn	

Zähne für Wurzelstockfräsen

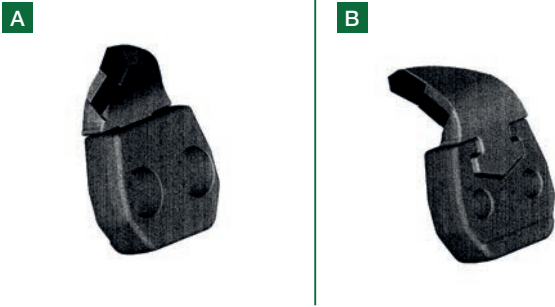

	Artikelnr.	Bezeichnung	Original-Artikelnr.
A	BFS305	Zahn mit Halter (BHS43)	
B	BFS306	Zahn mit Halter (BHS44)	

Werkzeug für Forstmulcher

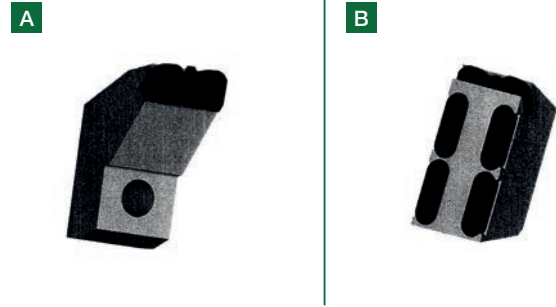

	Artikelnr.	Bezeichnung	Original-Artikelnr.
A	BFS283	Werkzeug für Eco-Mulcher	
B	BFS167	Werkzeug für Eco-Mulcher	

Schlegel für Forstmulcher

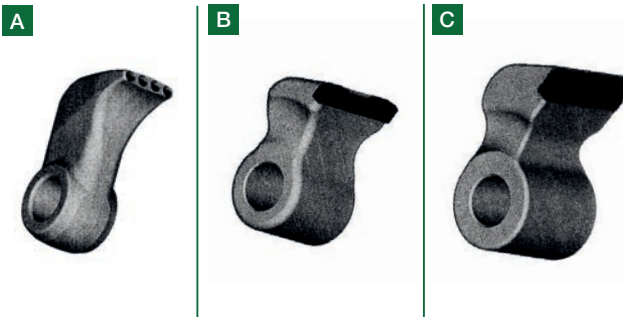

	Artikelnr.	Bezeichnung	Original-Artikelnr.
A	BFS01	Schlegel für Willibald	
B	BFS18	Schlegel für Seppi	
C	BSF99	Schlegel für Willibald und Seppi	

Anschweißzähne

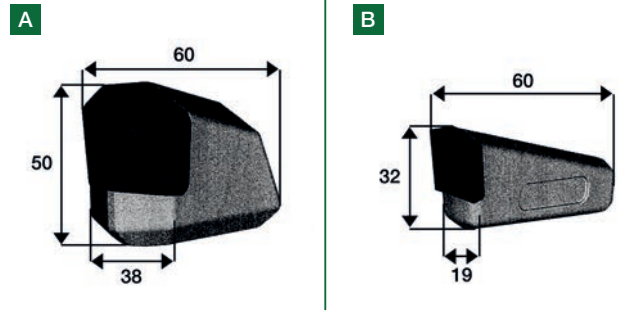

	Artikelnr.	Bezeichnung	Original-Artikelnr.
A	BFZ35M	Anschweißzahn	
B	BFZ133	Anschweißzahn	

Anschweißzähne

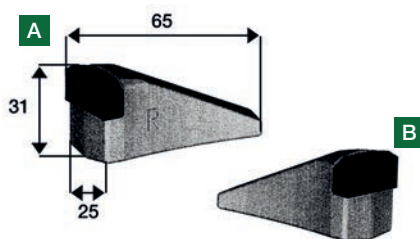

	Artikelnr.	Bezeichnung	Original-Artikelnr.
A	BFZ25R	Anschweißzahn, rechts	
B	BFZ5L	Anschweißzahn, links	

Anschweißzähne

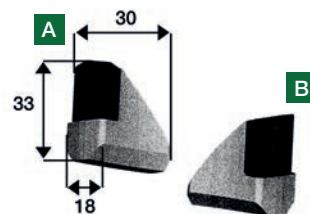

	Artikelnr.	Bezeichnung	Original-Artikelnr.
A	BFZ107	Anschweißzahn, rechts	
B	BFZ144	Anschweißzahn, links	

Fräszähne

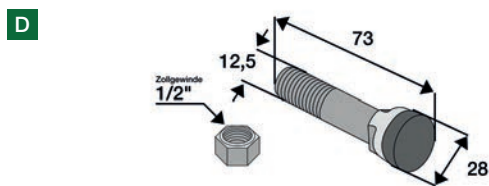
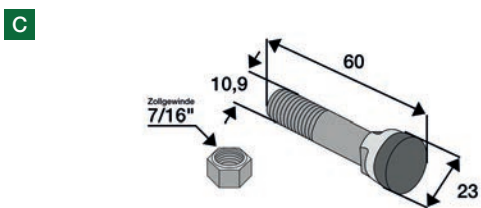
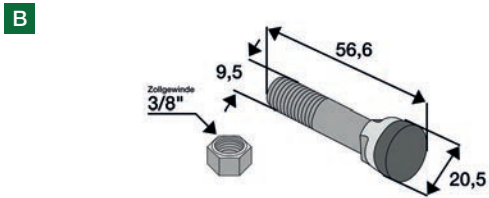
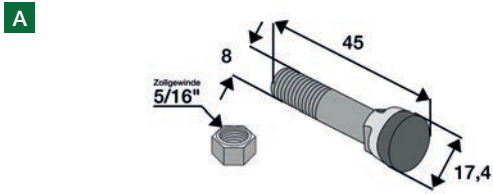

	Artikelnr.	Bezeichnung	Original-Artikelnr.
A	W1119	Fräszahn inkl. Mutter	
B	12050000	Fräszahn inkl. Mutter	0101 6575 0016
C	12450000	Fräszahn inkl. Mutter	
D	W9572.3018	Fräszahn inkl. Mutter	

Anschweißzähne

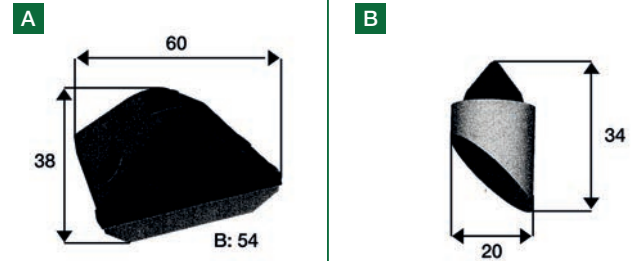

	Artikelnr.	Bezeichnung	Original-Artikelnr.
A	BFZ163	Anschweißzahn	
B	BFZ158	Anschweißzahn	

Fräszahn Herder

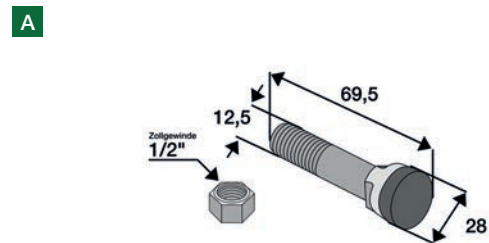

	Artikelnr.	Bezeichnung	Original-Artikelnr.
A	9572.3018	Fräszahn Original mit Sicherungsmutter	

Anschweißhalter Herder

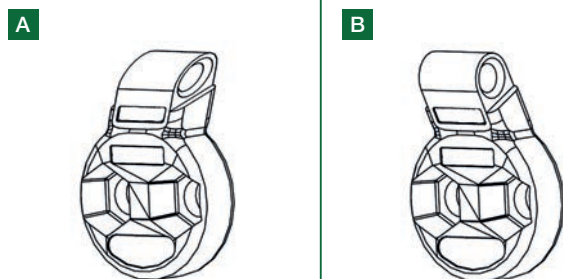

	Artikelnr.	Bezeichnung	Original-Artikelnr.
A	9575.2003	Meißelhalter Original Innen	
B	9575.2004	Meißelhalter Original Außen	

Bodenfräsmesser

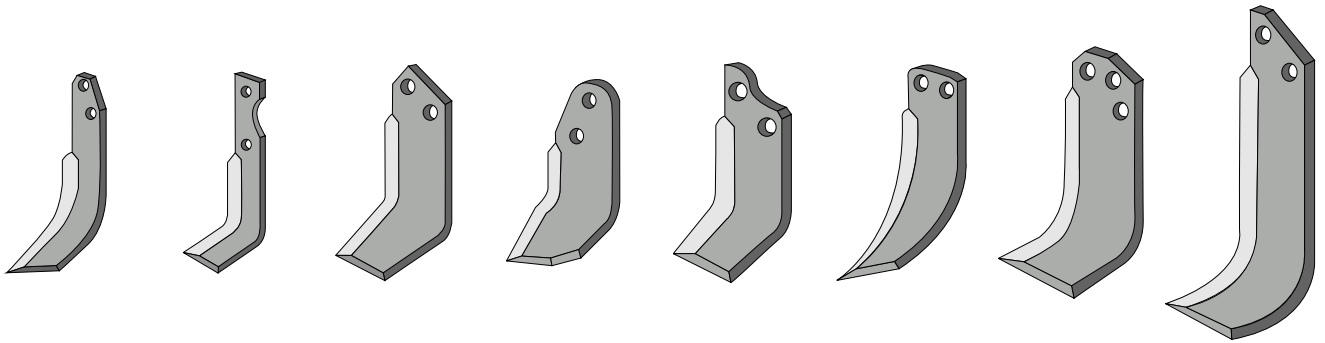

Gerne liefern wir Ihnen die unterschiedlichsten Bodenfräsmesser in verschiedenen Größen und Ausführungen vieler gängiger Marken. Melden Sie sich dazu einfach telefonisch oder per Mail und wir erstellen Ihnen eine unverbindliches Angebot.

Bodenfräsmesser unter anderem für folgende Hersteller lieferbar:

Adriatica | Agrator | Agria | Agric | Agromet | B.C.S. | Badalini | Barbieri | Benassi | Bertolini | Breviglieri | Brumital-Agris | Bungartz | Calderoni | Carraro | Casorzo | Cellini | Comeb | Dondi | Eberhardt | Eurosystem | Falc | Ferrari | Fischgräbe | FM-Matras | Forigo-Roteritalia | Fort | GEO | Goldoni | Grillo | Gutbrod | Hako | Holder | Honda | Howard Rotavotor | Krone | Kuhn | M.A.B. Bocchini | M.E.A.A.T. | Maletti | Maschio | Massanco | Mearelli | Meritano | Muratori | Nardi | Nibbi | Ortolan | Palladino | Pasbo | Pasquali | Pegoraro | Perugini | Rabe | Reekie | Renter L.M.T. | Roteco | S.E.P. | Sandri | Sauerburger | Sicma | Simon | Sovema | Tortella | Valpadana | Vigolo | VMC | Zappator

Kreiseleggenzinken

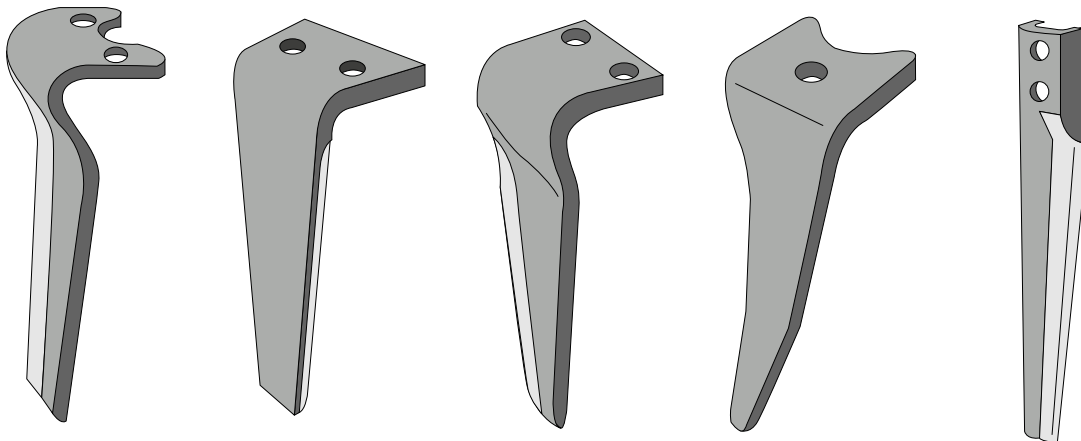

Auch Kreiseleggenzinken können Sie bei uns in verschiedenen Größen und Ausführungen vieler gängiger Marken bestellen. Bitte melden Sie sich dazu einfach telefonisch oder per Mail und wir besprechen mit Ihnen welches Ersatzteil Sie benötigen.

Kreiseleggenzinken unter anderem für folgende Hersteller lieferbar:

Agromec | Aio | Alpefo | Amazone | Becker | Brenig | Breviglieri | Cam | Carraro | Cellini | Dondi | Dowdeswell | Dutzi | Eberhardt | Emy-Elenfer | Euroma | Falc | Feraboli | Forigo-Roteritalia | Frandent | GEO | Howard | Kongskilde | Krone | Kuhn | Kverneland | Landsberg | Lely | Lemken | Maletti | Maschio | Morra | Muratori | Niemeyer | Ortolan | Pegoraro | Perugini | Rabe | Rau | Remac | Sauerburger | Sicma | Sovema | Tortella | Vigolo | Vogel & Noot